

Abbreviazioni

WH	white	bianco
BN	brown	marrone
GN	green	verde
YE	yellow	giallo
GY	gray	grigio
PK	pink	rosa
BU	blue	blu
RD	red	rosso
BK	black	nero
VT	violet	violetto
TQ	turquoise	turchese
OG	orange	arancione
SR	silver	argenteo
GD	gold	oro
SH	shield	Schermo

Colore dei fili a norma

Nome potenziale	Descrizione	Colore	Sigla
∖ L1	Conduttore esterno 1 Circuito principale	nero	BK
∖ L2	Conduttore esterno 2 Circuito principale	nero	BK
∖ L3	Conduttore esterno 3 Circuito principale	nero	BK
∖ N_HS	Conduttore neutro Circuito principale	blu	BU
∖ L	Conduttore esterno Circuito di comando	marrone	BN
∖ N	Conduttore neutro Circuito di comando	blu	BU
∖ PE	Conduttore di protezione	verde/giallo	GNYE
∖ G	< 48VAC	rosso	RD
∖ G0	< 48VAC (0V)	rosso/nero	RDBK
∖ +	< 48VDC +	violetto	VT
∖ -	< 48VDC -	violetto/nero	VTBK
∖ FRPO	Potenziale esterno	arancione	OG
∖ SENS	Sensori	bianco	WH

Avvertenze

Prima della messa in funzione serrare i morsetti e togliere lo schema elettrico dal quadro

Pompe

Rispettare le istruzioni di montaggio delle pompe

Sommario delle pagine

HOV_F06

& Tipo di documento	= Impianto	+ Luogo di montaggio	Pagina	Descrizione pagina
ALL			1	Foglio del titolo/copertina
ALL			2	Sommario identificativo struttura
ALL			3	Descrizioni
IV			4	Sommario delle pagine
IV			5	Sommario delle pagine
SP		SS	6	Circuito corrente principale 1
SP		SS	7	Circuito corrente principale 2
SP		SS	8	Circuito corrente principale 3
SP		SS	9	Alimentazione corrente di comando
SP		SS	10	A1 Sommario
SP		SS	11	A1 Altri collegamenti
SP		SS	12	A1 Bus
SP		SS	13	A1 Ingressi digitali liberi da potenziali
SP		SS	14	A1 Ingressi digitali 230V 1
SP		SS	15	A1 Ingressi digitali 230V 2
SP		SS	16	A1 uscite digitali 230V 1
SP		SS	17	A1 uscite digitali 230V 2
SP		SS	18	A1 uscite digitali prive di potenziale 1
SP		SS	19	A1 uscite digitali prive di potenziale 2
SP		SS	20	A1 Uscite motore passo a passo
SP		SS	21	A1 Ingressi analogici 1
SP		SS	22	A1 Ingressi analogici 2
SP		SS	23	A1 ingressi impulsi
SP		SS	24	A1 ingressi analogici 0,5...4,5V
SP		SS	25	A1 uscite analogiche 0... 10V
SP		SS	26	A2 Sommario
SP		SS	27	A2 alimentazione elettrica, contatore ore di funzionamento
SP		SS	28	A2 Bus
SP		SS	29	A2 Ingressi analogici 1
SP		SS	30	A2 Ingressi analogici 2

Sommario delle pagine

HOV_F06

& Tipo di documento	= Impianto	+ Luogo di montaggio	Pagina	Descrizione pagina
SP		SS	31	A2 Ingressi analogici 3
SP		SS	32	A2 Uscita digitale 1
SP		SS	33	A2 Uscita digitale 2
SP		SS	34	A2 Uscita digitale 3
SP		SS	35	A2 Uscita digitale 4
KAÜ			36	sommario dei cavi
KAÜ			37	sommario dei cavi
KAÜ			38	sommario dei cavi
BML			39	Lista degli elementi funzionali
BML			40	Lista degli elementi funzionali
KLAP			41	Schema sequenza morsetti
KLAP			42	Schema sequenza morsetti
KLAP			43	Schema sequenza morsetti
KLAP			44	Schema sequenza morsetti
KLAP			45	Schema sequenza morsetti
ASL			47	Distinta articoli
ASL			48	Distinta articoli
ASL			49	Distinta articoli
ASL			50	Distinta articoli
ASL			51	Distinta articoli
ASL			52	Distinta articoli
REV			53	Sommario revisioni

Hoval	Designazione	31-Belaria® twin IR (20)	Interno - schema numero	4212506-00	Ultimo Editor	MaM	Data	2014-08-26	& Tipo di documento	IV
	Descrizione pagina	Sommario delle pagine	Schema elettrico	N6.7	Prodotto Cambia dichiarazione	MEP36-11_300-300569, PA403-14	+ Luogo di montaggio	Pagina	5	

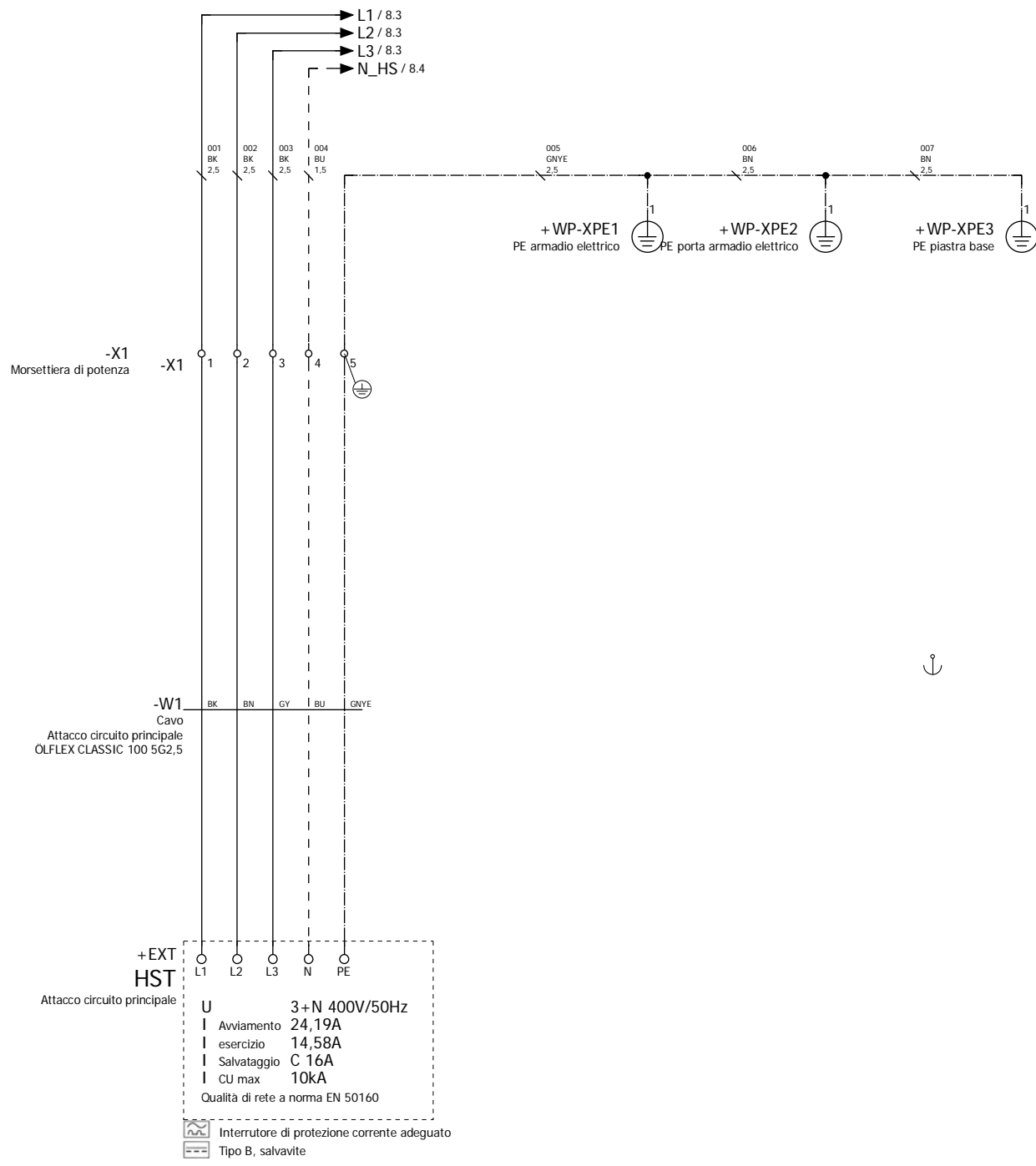

Attacco circuito principale

Hoval	Designazione	31-Belaria® twin IR (20)	Interno - schema numero	4212506-00	Ultimo Editor	MaM	Data	2014-08-26	& Tipo di documento SP
	Descrizione pagina	Circuito corrente principale 1	Schema elettrico	N6.7	Prodotto Cambia dichiarazione	MEP36-11_300-300569, PA403-14	+ Luogo di montaggio SS	Pagina	6

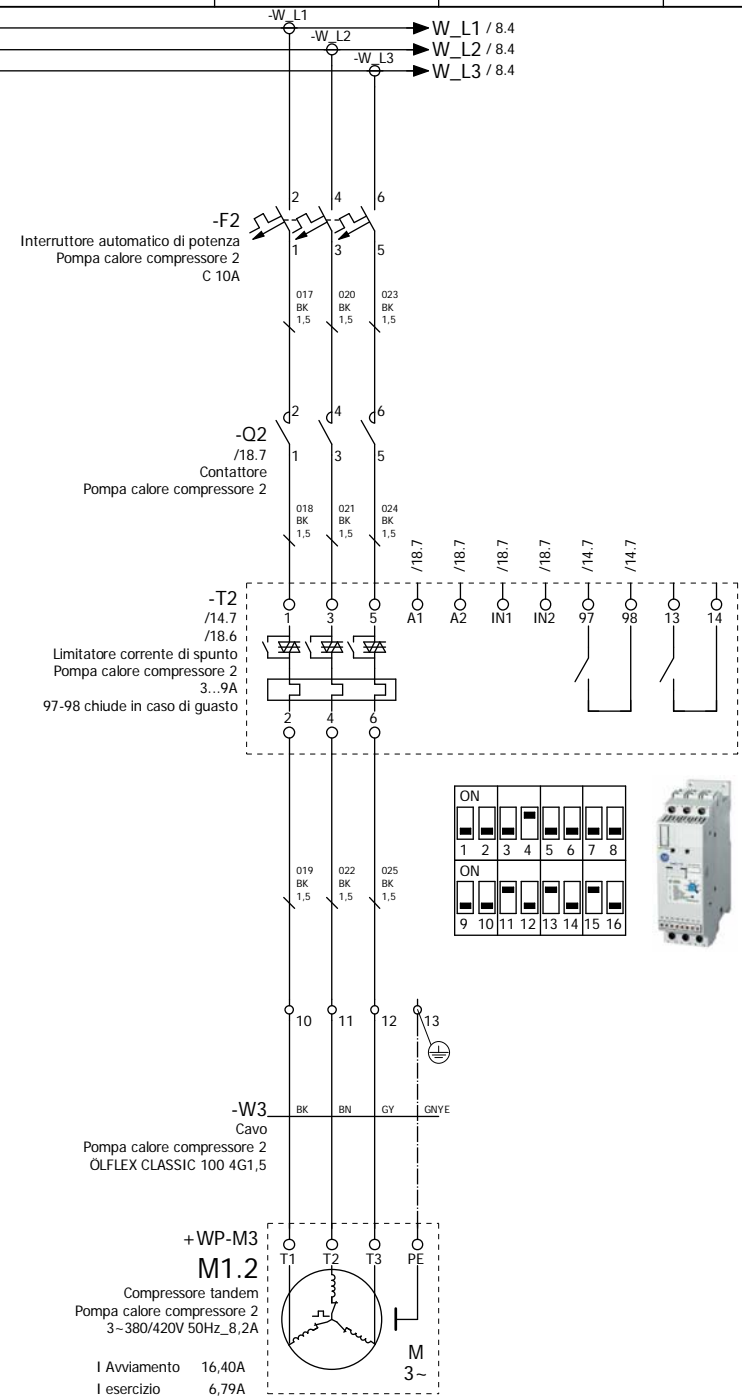
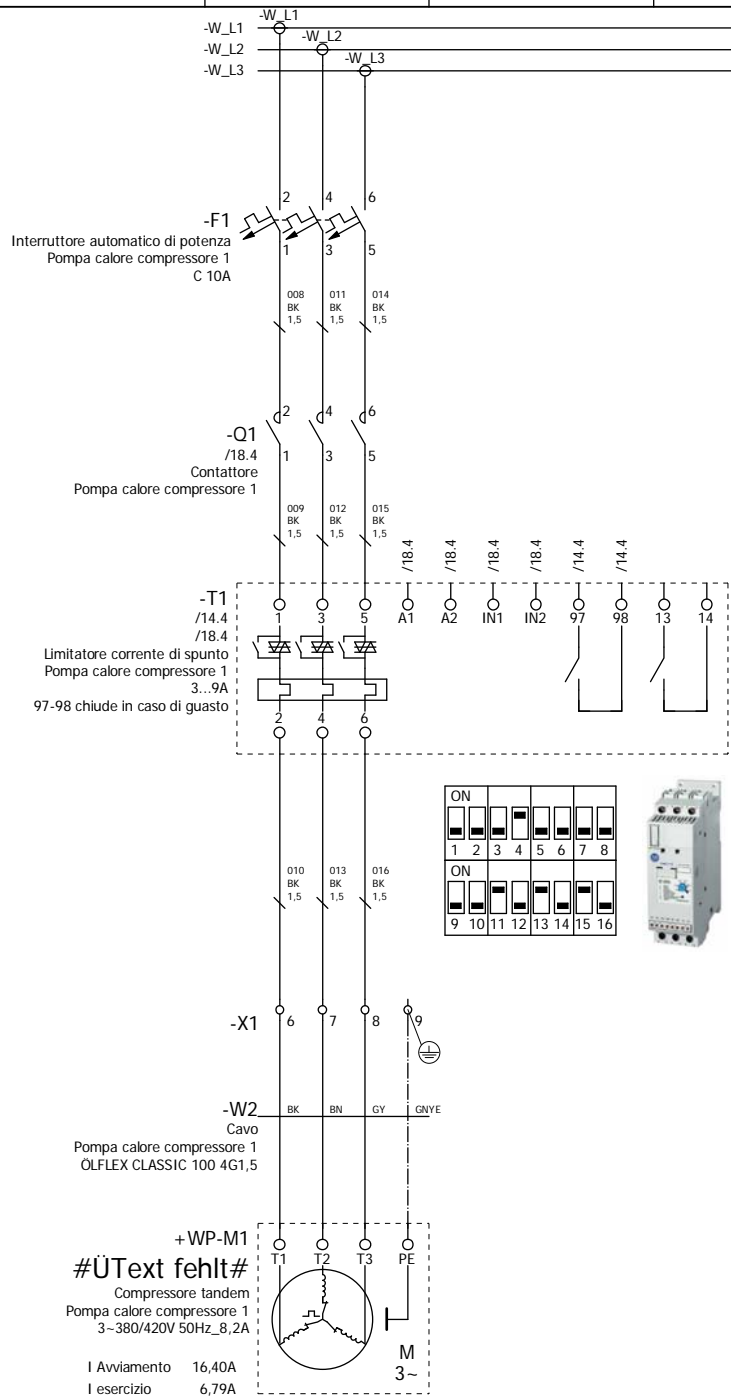

Indicazioni valide per:
 3N400V/50Hz
 R407C

Pompa calore compressore 1

Pompa calore compressore 2

	Designazione 31-Belaria® twin IR (20)	Interno - schema numero 4212506-00	Ultimo Editor MaM	Data 2014-08-26	& Tipo di documento SP = Impianto
	Descrizione pagina Circuito corrente principale 2	Schema elettrico N6.7	Prodotto Cambia dichiarazione MEP36-11_300-300569, PA403-14	+ Luogo di montaggio SS Pagina 7	

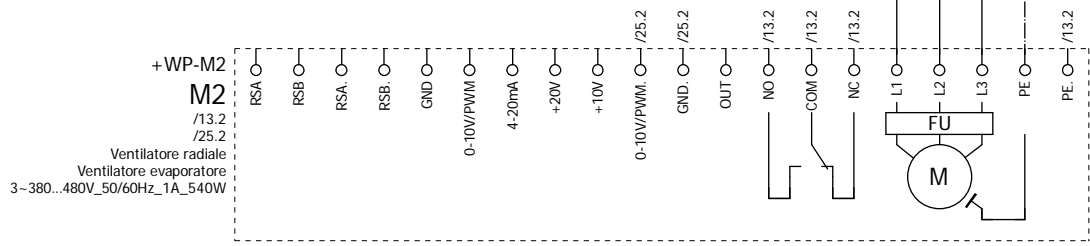
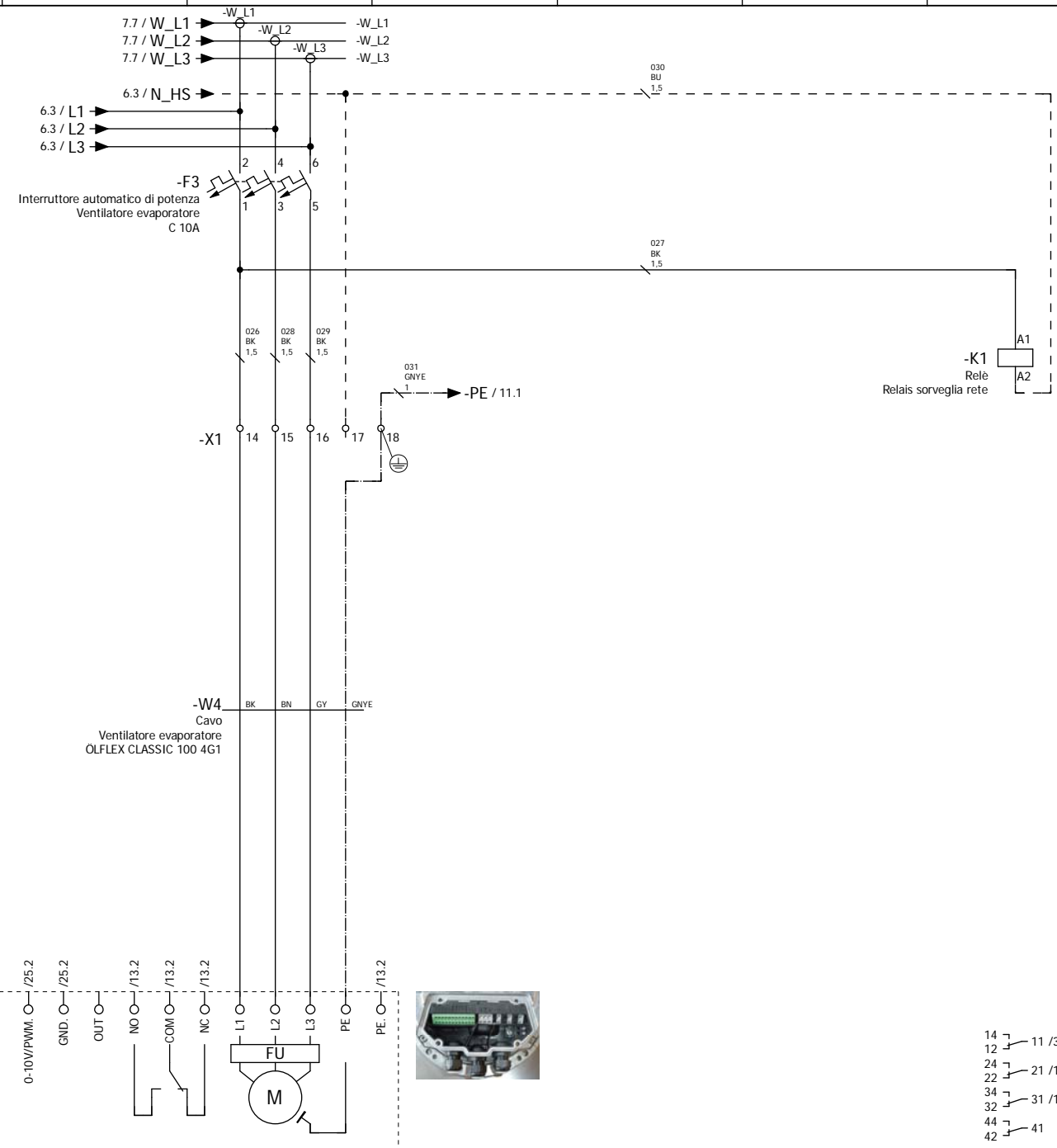

- 14 ↗ 11 /30.7
- 12 ↗ 21 /18.4
- 24 ↗ 31 /18.7
- 32 ↗ 41
- 44 ↗ 41
- 42 ↗ 41

Ventilatore evaporatore

Relais sorveglianza rete

Hoval	Designazione	31-Belaria® twin IR (20)	Interno - schema numero	4212506-00	Ultimo Editor	MaM	Data	2014-08-26	& Tipo di documento	SP
	Descrizione pagina	Circuito corrente principale 3	Schema elettrico	N6.7	Prodotto Cambia dichiarazione	MEP36-11_300-300569, PA403-14				
									+ Luogo di montaggio	SS
									Pagina	8

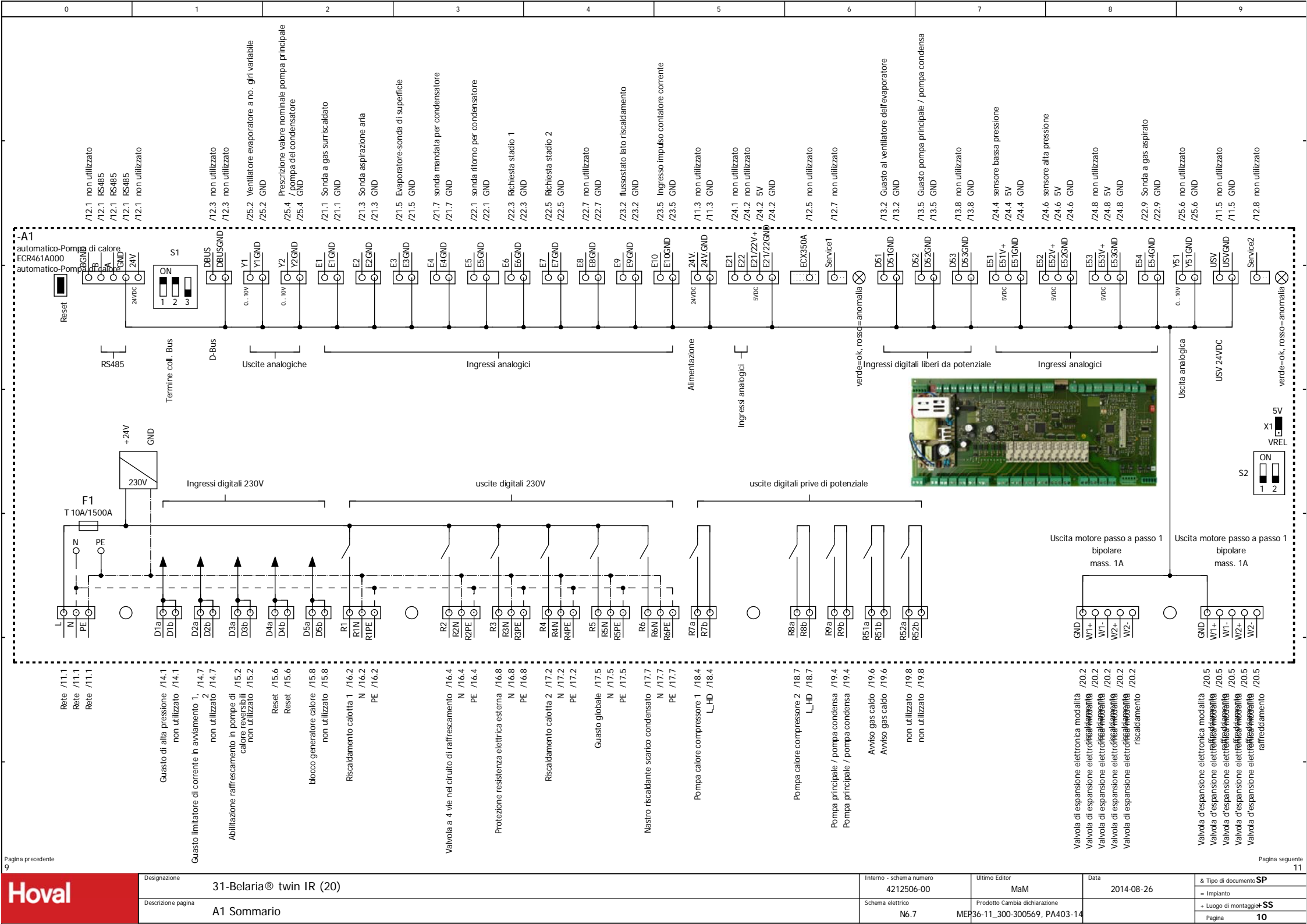

	Designazione 31-Belaria® twin IR (20)	Interno - schema numero 4212506-00	Ultimo Editor MaM	Data 2014-08-26	& Tipo di documento SP = Impianto
	Descrizione pagina A1 Sommario	Schema elettrico N6.7	Prodotto Cambia dichiarazione MEP36-11_300-300569, PA403-14		+ Luogo di montaggio SS

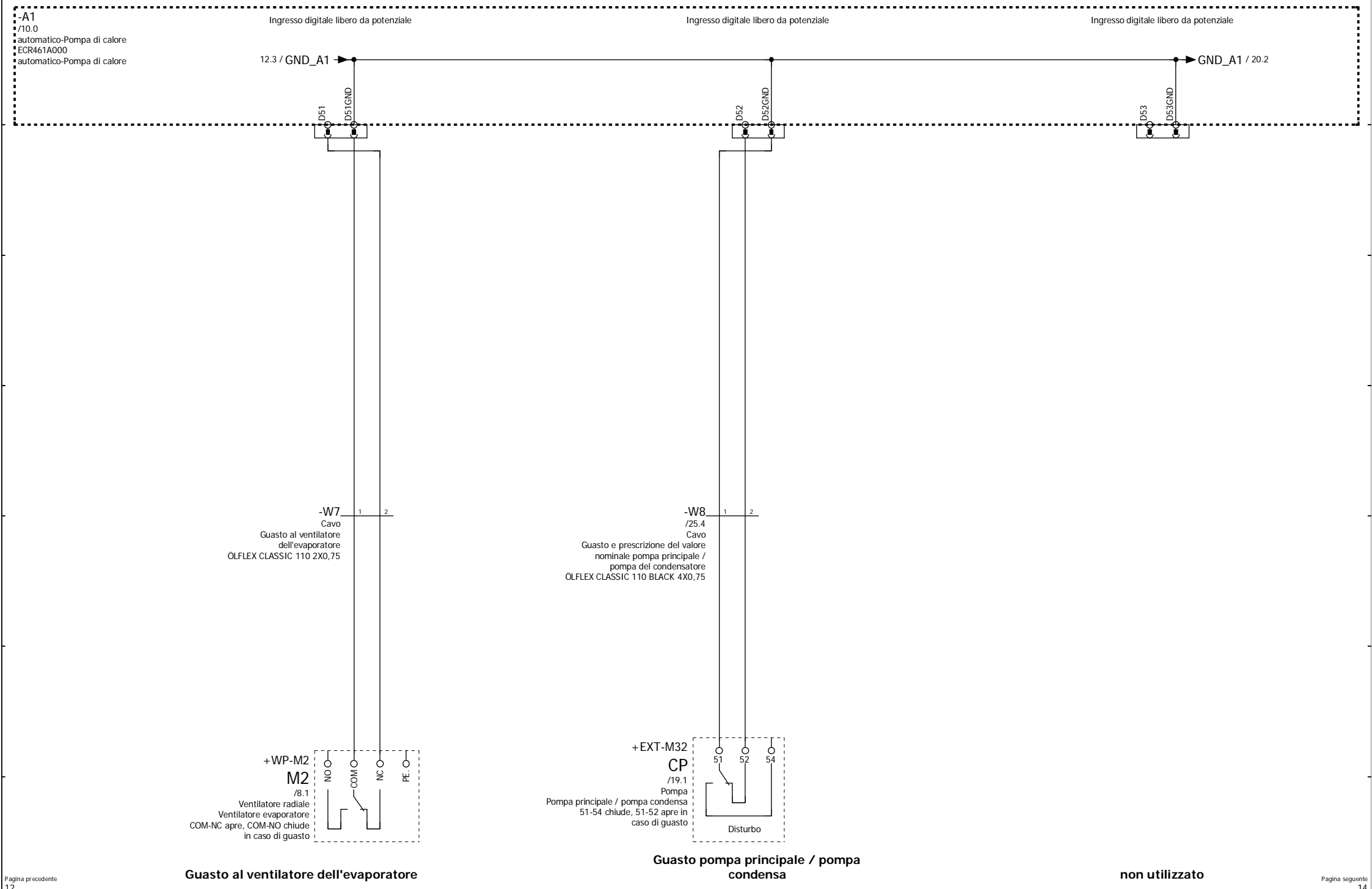

Guasto al ventilatore dell'evaporatore

Guasto pompa principale / pompa condensa

non utilizzato

	Designazione	31-Belaria® twin IR (20)	Interno - schema numero	4212506-00	Ultimo Editor	MaM	Data	2014-08-26	& Tipo di documento	SP
	Descrizione pagina	A1 Ingressi digitali liberi da potenziali	Schema elettrico	N6.7	Prodotto Cambia dichiarazione	MEP36-11_300-300569, PA403-14	+ Luogo di montaggio	SS	Pagina	13

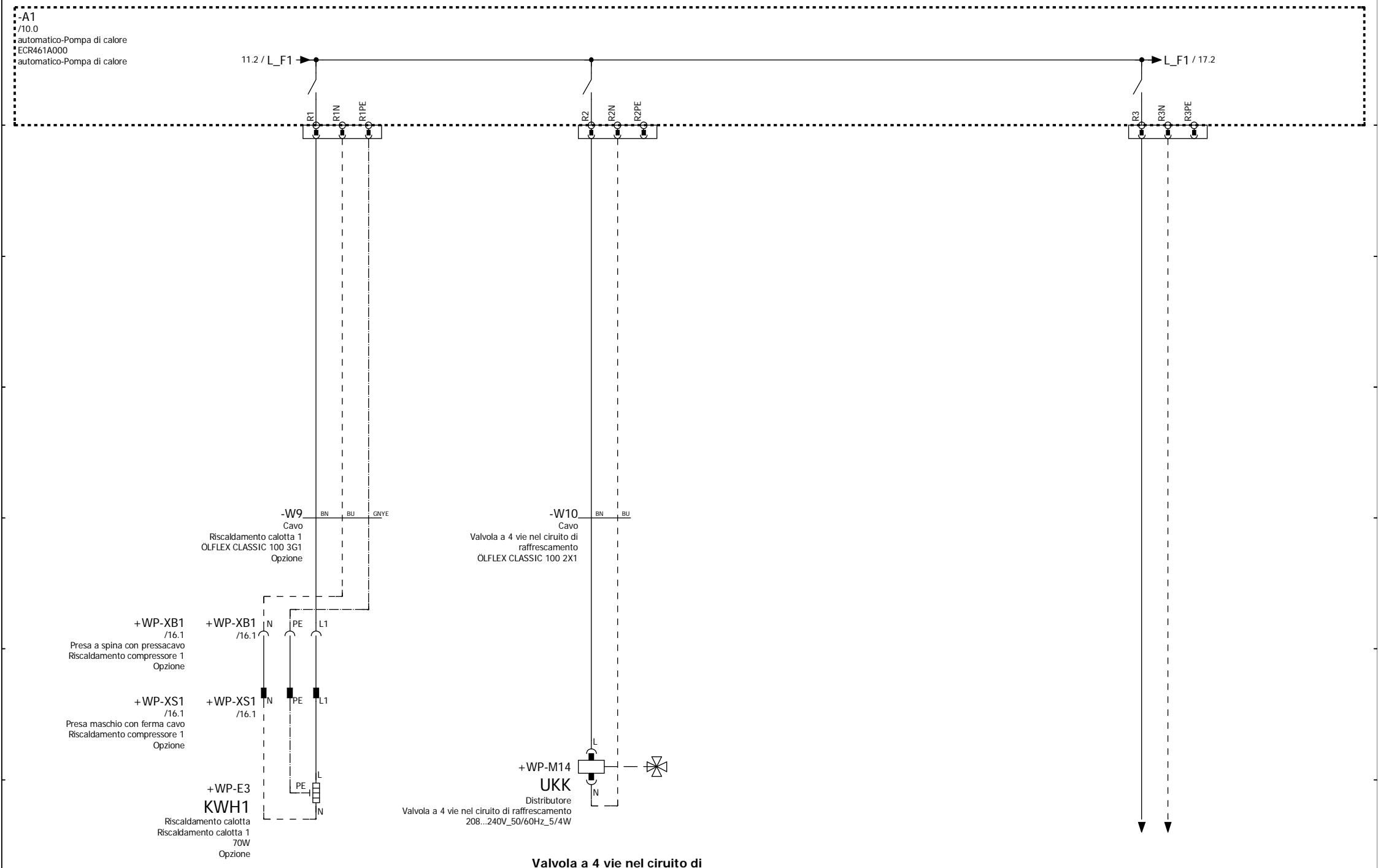

Protezione resistenza elettrica esterna

	Designazione	31-Belaria® twin IR (20)	Interno - schema numero	4212506-00	Ultimo Editor	MaM	Data	2014-08-26	& Tipo di documento	SP
	Descrizione pagina	A1 uscite digitali 230V 1	Schema elettrico	N6.7	Prodotto Cambia dichiarazione	MEP36-11_300-300569, PA403-14			+ Luogo di montaggio	SS
									Pagina	16

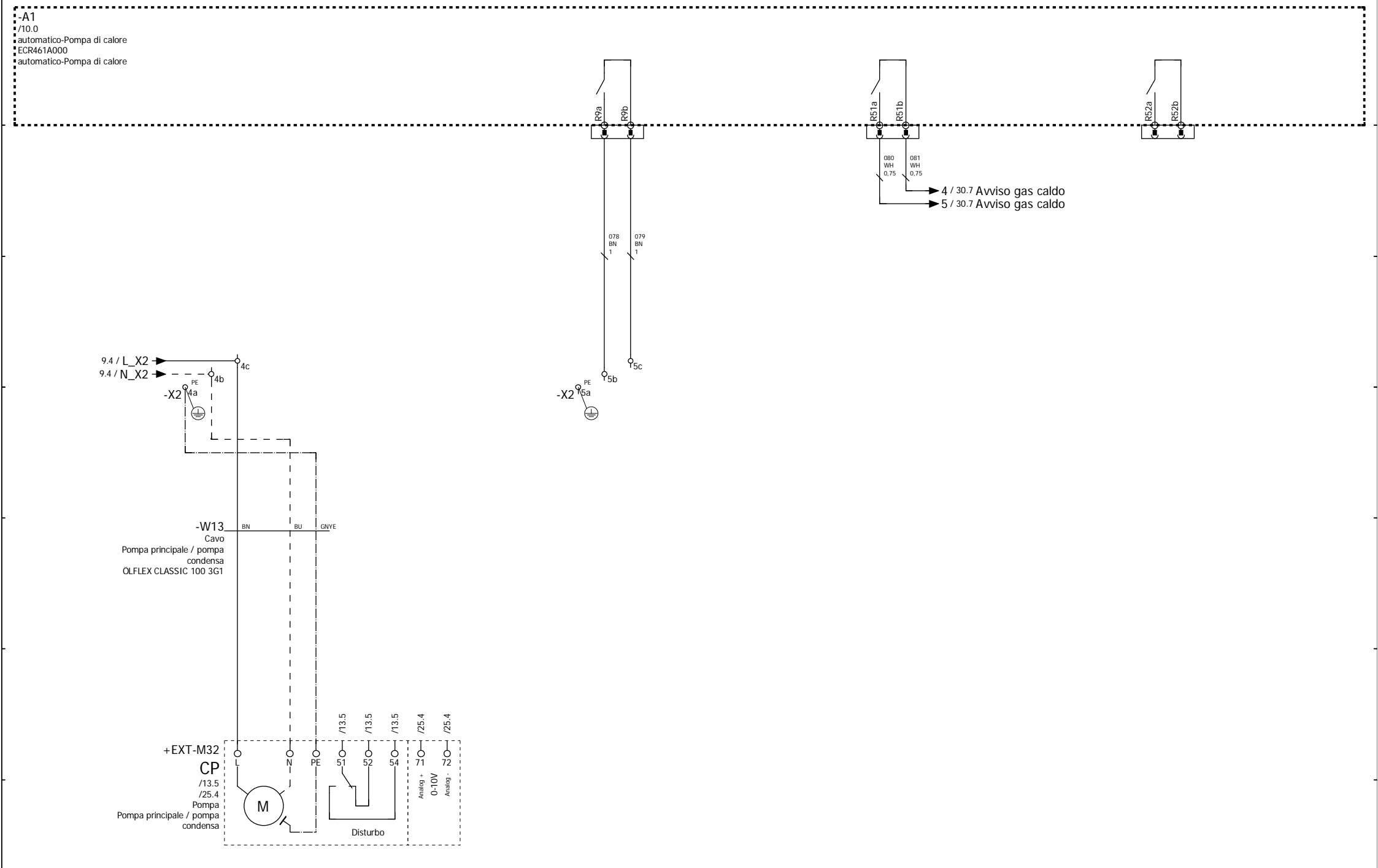

Pompa principale / pompa condensa

Pompa principale / pompa condensa

Avviso gas caldo

non utilizzato

	Designazione 31-Belaria® twin IR (20)	Interno - schema numero 4212506-00	Ultimo Editor MaM	Data 2014-08-26	& Tipo di documento SP = Impianto
	Descrizione pagina A1 uscite digitali prive di potenziale 2	Schema elettrico N6.7	Prodotto Cambia dichiarazione MER36-11_300-300569, PA403-14		

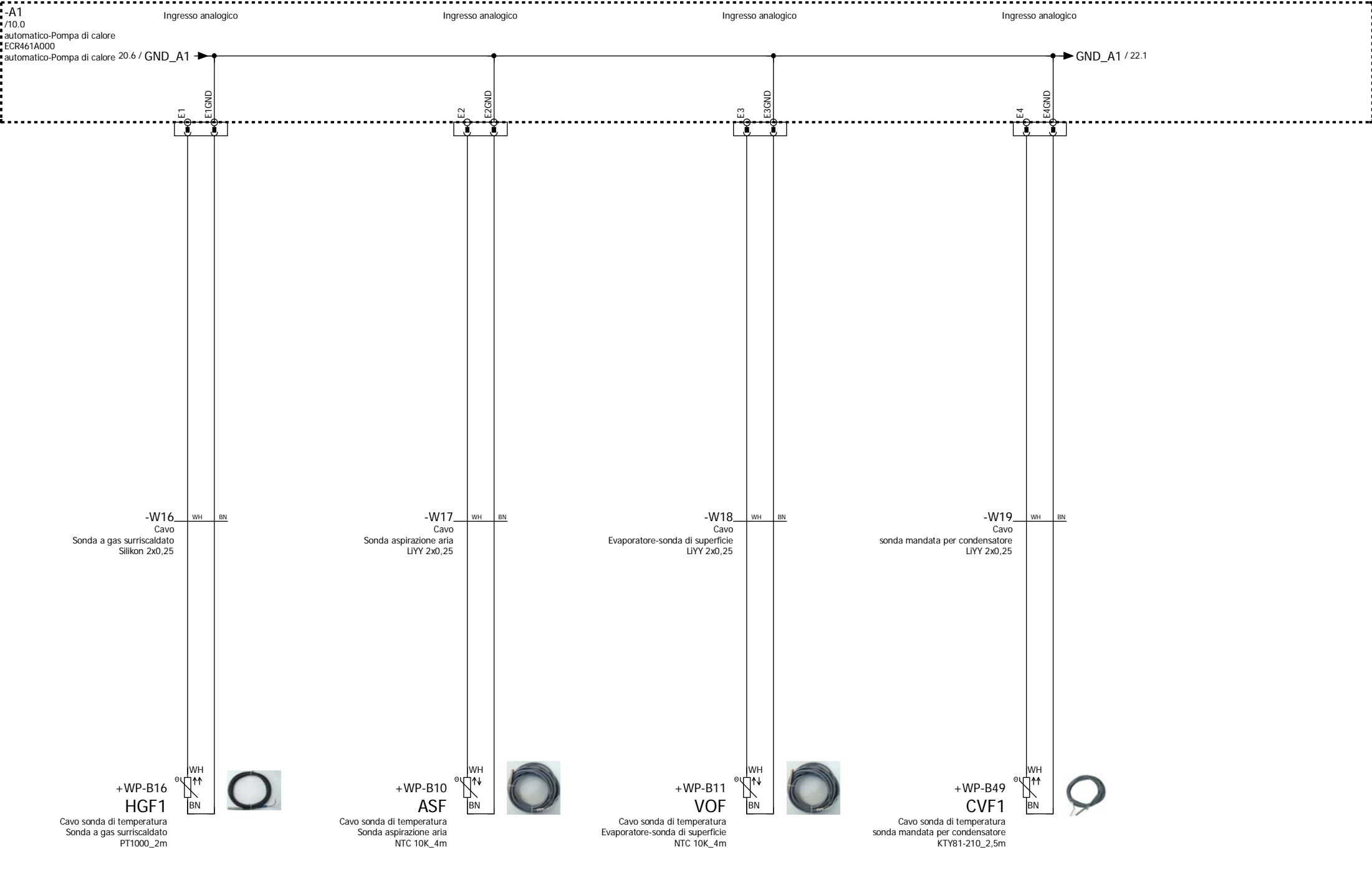

Hoval	Designazione	31-Belaria® twin IR (20)	Interno - schema numero	4212506-00	Ultimo Editor	MaM	Data	2014-08-26	& Tipo di documento	SP
	Descrizione pagina	A1 Ingressi analogici 1	Schema elettrico	N6.7	Prodotto Cambia dichiarazione	MEP36-11_300-300569, PA403-14			+ Luogo di montaggio	SS
									Pagina	21

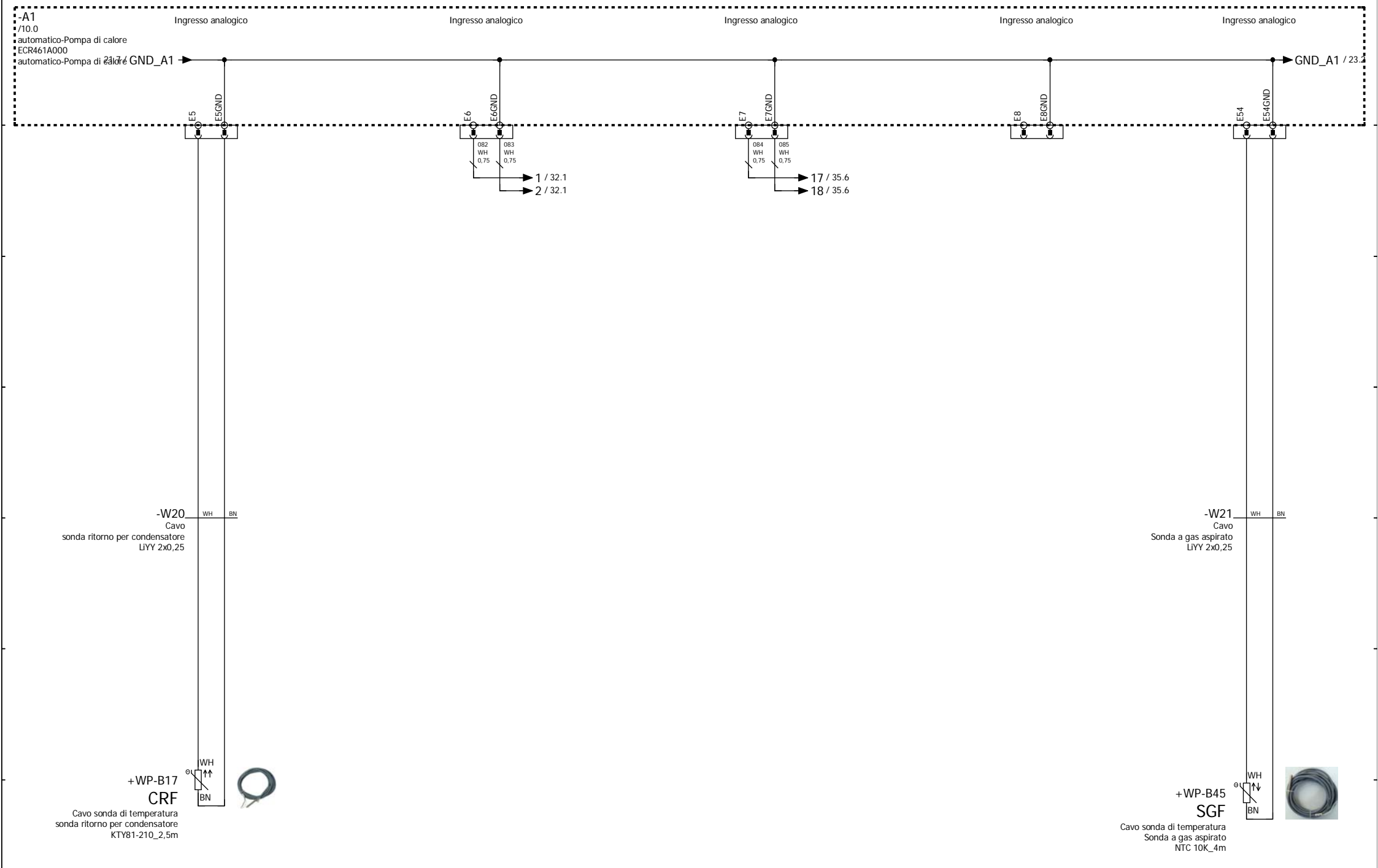

Hoval	Designazione	31-Belaria® twin IR (20)	Interno - schema numero	4212506-00	Ultimo Editor	MaM	Data	2014-08-26	& Tipo di documento	SP
	Descrizione pagina	A1 Ingressi analogici 2	Schema elettrico	N6.7	Prodotto	36-11_300-300569, PA403-14				
				Cambia dichiarazione				+ Luogo di montaggio		SS
			Pagina						22	

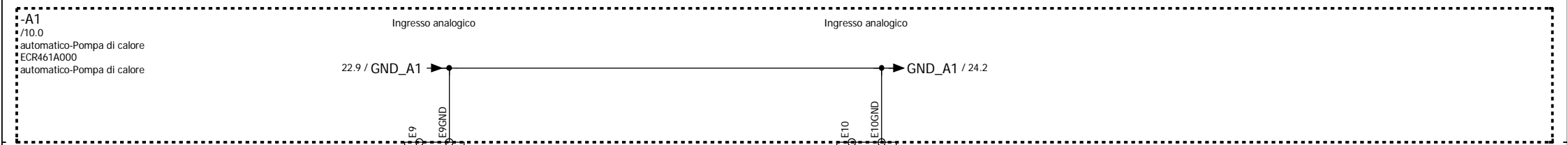

-W22
Cavo
flussostato
OLFLEX CLASSIC 110 2X0,75

-W23
Cavo
Ingresso impulso contatore
corrente
OLFLEX CLASSIC 110 2X0,75

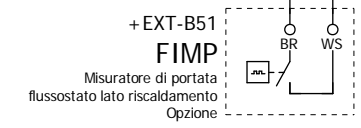

flussostato lato riscaldamento

Ingresso impulso contatore corrente

Hoval	Designazione	31-Belaria® twin IR (20)	Interno - schema numero	4212506-00	Ultimo Editor	MaM	Data	2014-08-26	& Tipo di documento	SP
	Descrizione pagina	A1 ingressi impulsi	Schema elettrico	N6.7	Prodotto Cambia dichiarazione	MEP36-11_300-300569, PA403-14			+ Luogo di montaggio	SS
									Pagina	23

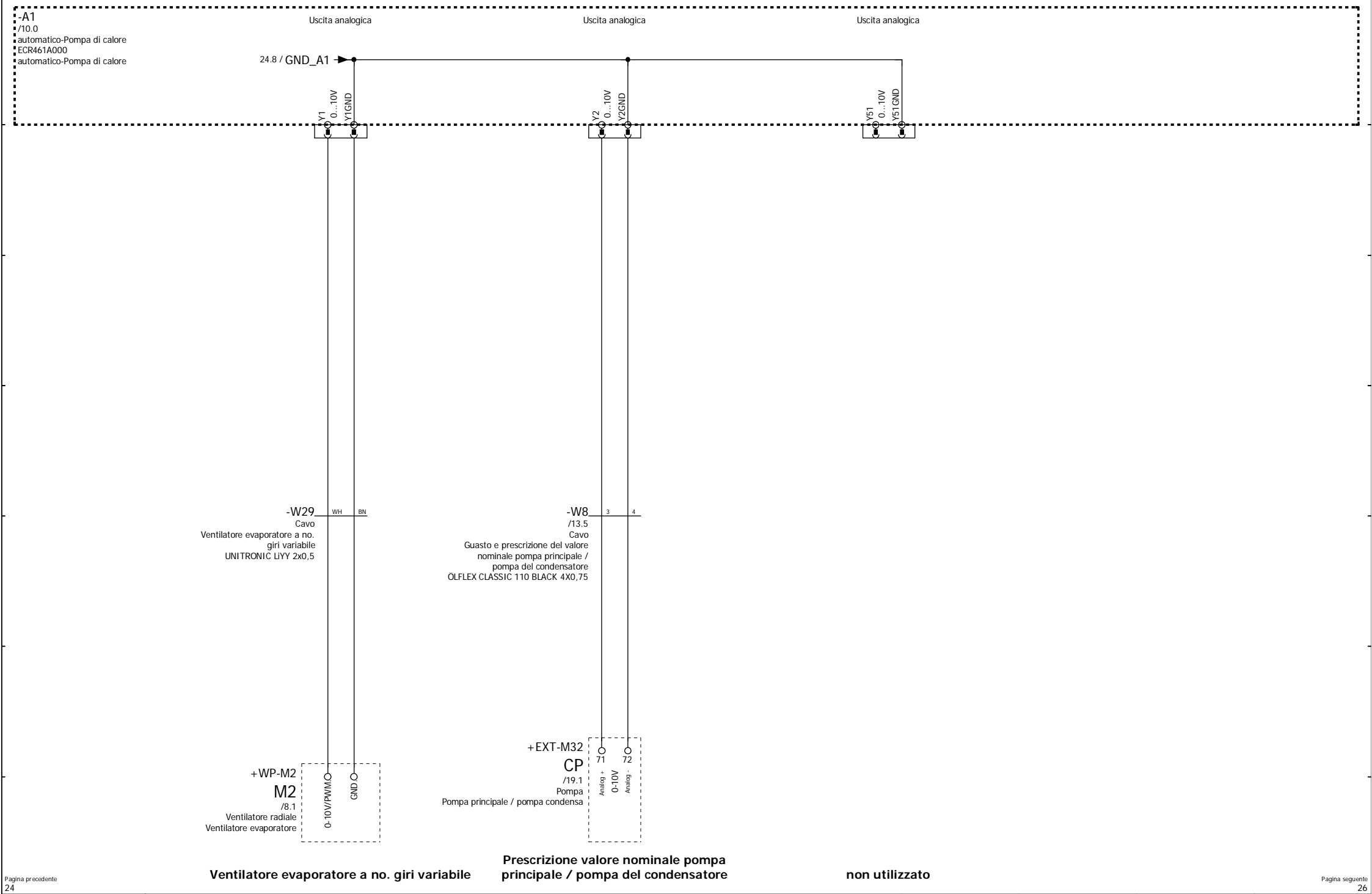

	Designazione	31-Belaria® twin IR (20)	Interno - schema numero	4212506-00	Ultimo Editor	MaM	Data	2014-08-26	& Tipo di documento	SP
	Descrizione pagina	A1 uscite analogiche 0... 10V	Schema elettrico	N6.7	Prodotto Cambia dichiarazione	MEP36-11_300-300569, PA403-14			+ Luogo di montaggio	SS
									Pagina	25

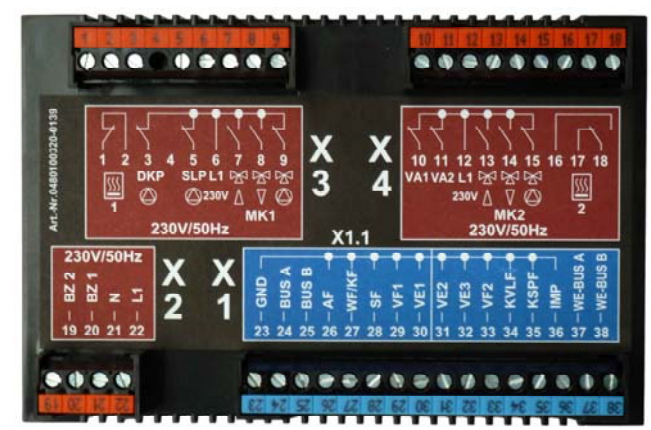
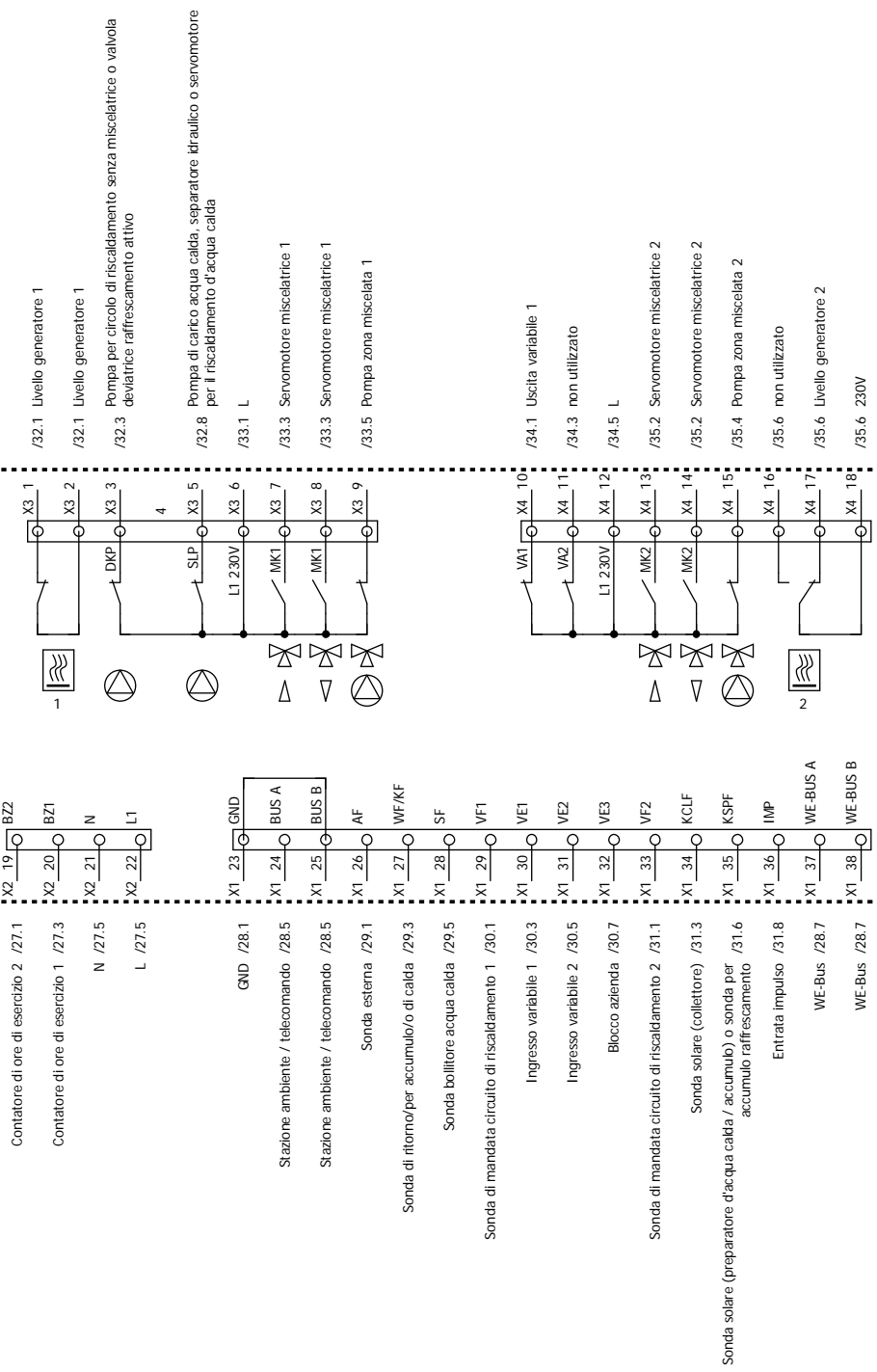

-A2
/26.0
Regolatore di riscaldamento
TopTronic-T V3.x/NWP
Regolatore di riscaldamento

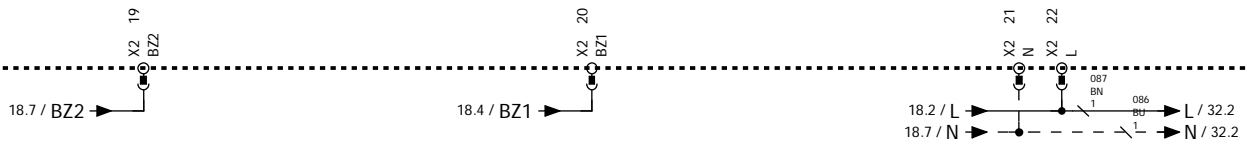
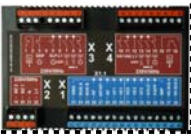

Contatore di ore di esercizio 2

Contatore di ore di esercizio 1



Designazione	31-Belaria® twin IR (20)	Interno - schema numero	4212506-00	Ultimo Editor	MaM	Data	2014-08-26	& Tipo di documento	SP
Descrizione pagina	A2 alimentazione elettrica, contatore ore di funzionamento	Schema elettrico	N6.7	Prodotto	MEH36-11_300-300569, PA403-14			= Impianto	
				+ Luogo di montaggio	SS			Pagina	27

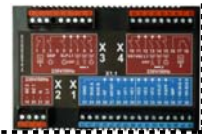
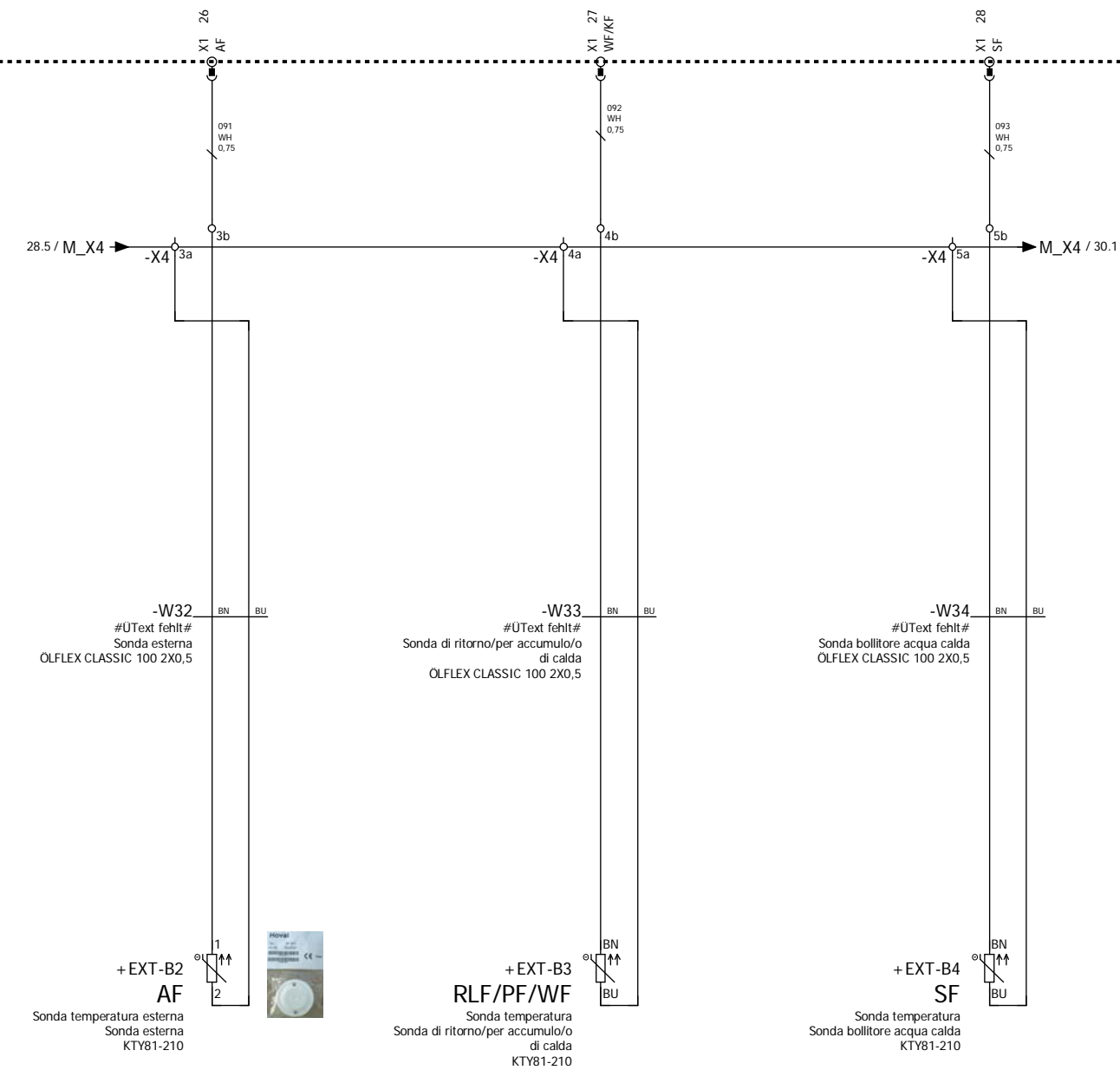

-A2
/26.0
Regolatore di riscaldamento
TopTronic-T V3.x/NWP
Regolatore di riscaldamento

Sonda esterna

Sonda di ritorno/per accumulo/o di calda

Sonda bollitore acqua calda



Designazione	31-Belaria® twin IR (20)	Interno - schema numero	4212506-00	Ultimo Editor	MaM	Data	2014-08-26	& Tipo di documento	SP
Descrizione pagina	A2 Ingressi analogici 1	Schema elettrico	N6.7	Prodotto Cambia dichiarazione	MEP36-11_300-300569, PA403-14	+ Luogo di montaggio	SS	Pagina	29

-A2
/26.0
Regolatore di riscaldamento
TopTronic-T V3.x/NWP
Regolatore di riscaldamento

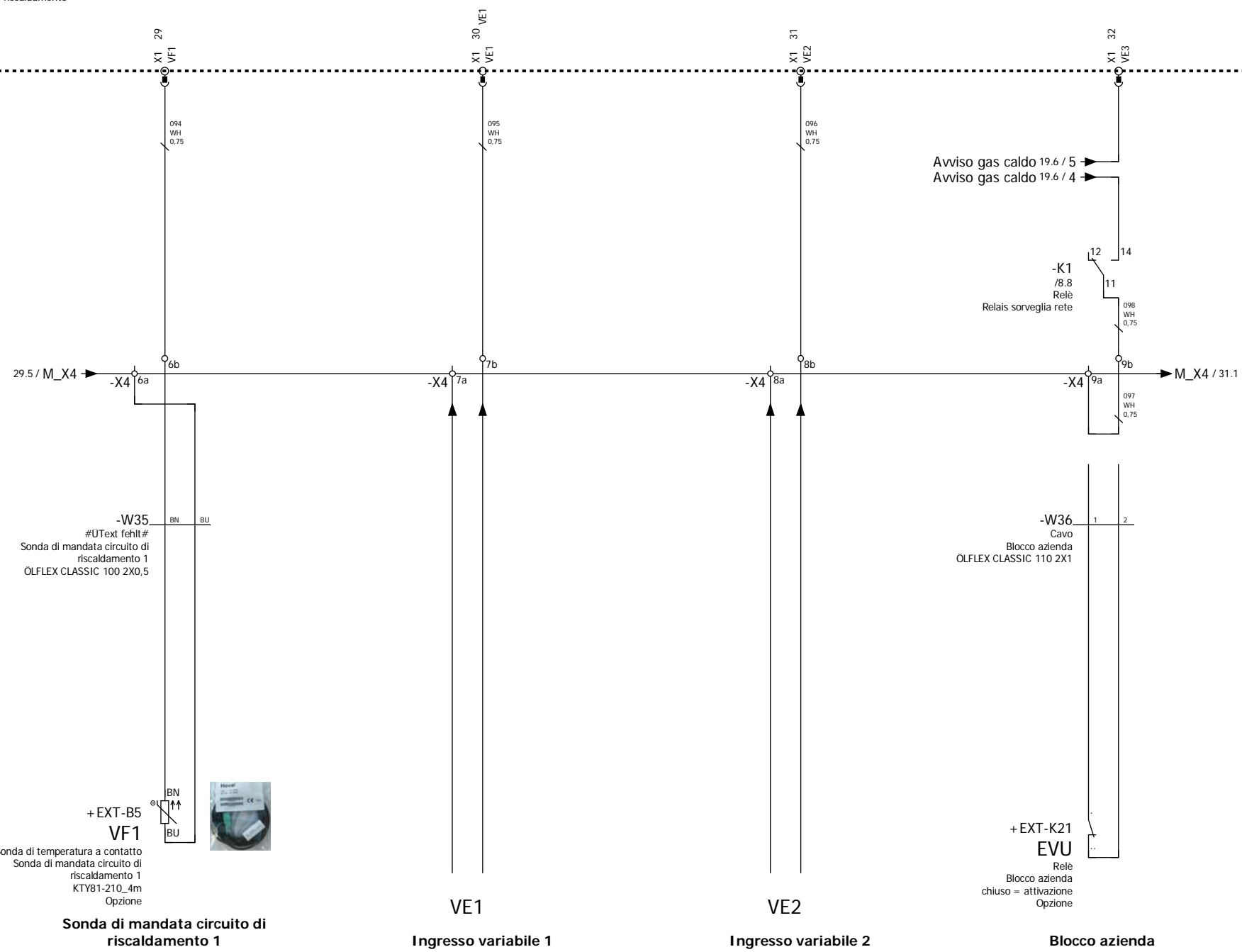
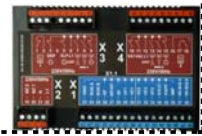

Hoval	Designazione	31-Belaria® twin IR (20)	Interno - schema numero	4212506-00	Ultimo Editor	MaM	Data	2014-08-26	& Tipo di documento	SP
	Descrizione pagina	A2 Ingressi analogici 2	Schema elettrico	N6.7	Prodotto Cambia dichiarazione	MEP36-11_300-300569, PA403-14	+ Luogo di montaggio	SS	Pagina	30

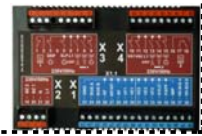
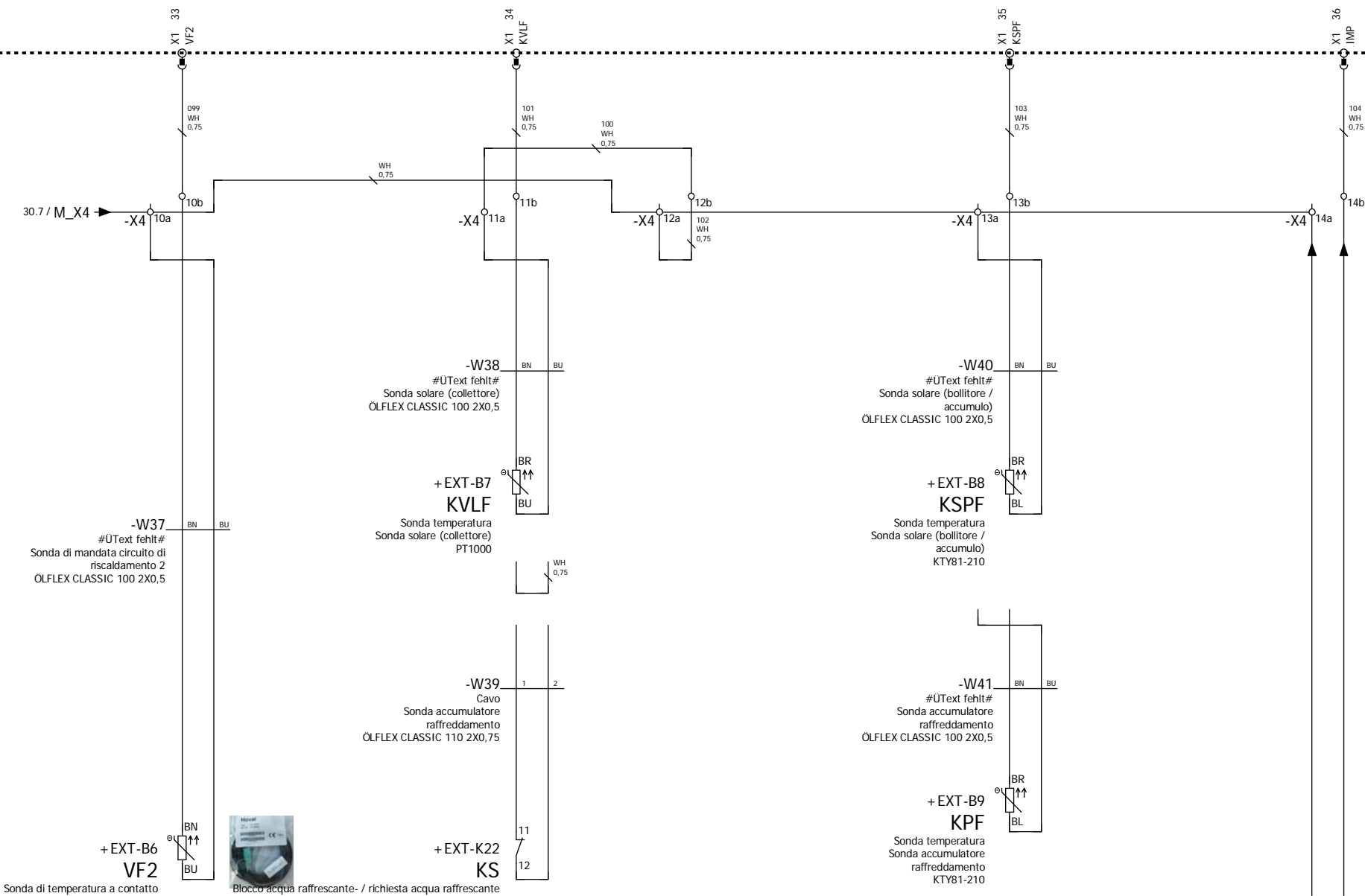

-A2
/26.0
Regolatore di riscaldamento
TopTronic-T V3.x/NWP
Regolatore di riscaldamento

Sonda di mandata circuito di riscaldamento 2

Sonda solare (collettore)

Sonda solare (preparatore d'acqua calda / accumulo) o sonda per accumulo raffreddamento

**VE3
Entrata impulso**

Hoval	Designazione	31-Belaria® twin IR (20)	Interno - schema numero	4212506-00	Ultimo Editor	MaM	Data	2014-08-26	& Tipo di documento SP
	Descrizione pagina	A2 Ingressi analogici 3	Schema elettrico	N6.7	Prodotto Cambia dichiarazione	MEP36-11_300-300569, PA403-14	+ Luogo di montaggio SS		
									Pagina 31

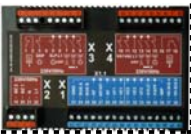
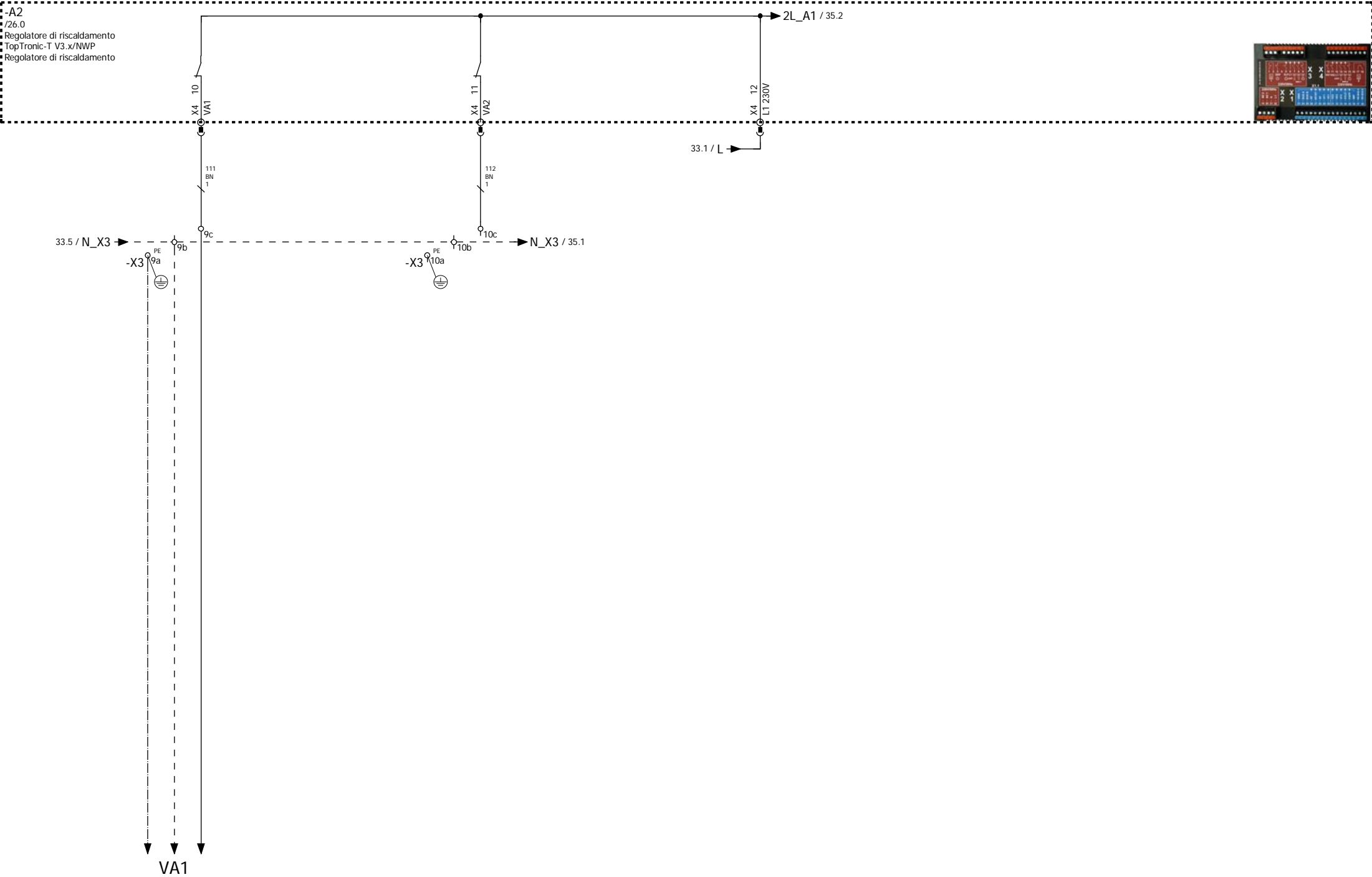

Designazione	31-Belaria® twin IR (20)	Interno - schema numero	4212506-00	Ultimo Editor	MaM	Data	2014-08-26	& Tipo di documento	SP
Descrizione pagina	A2 Uscita digitale 3	Schema elettrico	N6.7	Prodotto Cambia dichiarazione	MER36-11_300-300569, PA403-14	+ Luogo di montaggio	SS	Pagina	34

Sommario dei cavi

HOV_F10

Sigla elemento funzionale	Riferimento incrociato	Testo funzionale	Fonte	Destinazione	Tipo di cavo
+SS-W49	&SP+SS/35.4	Pompa zona miscelata 2	+SS-X3	+EXT-M22	ÖLFLEX CLASSIC 100 3G1

ATTENZIONE: i cavi disegnati nel piano sono da considerare un sostegno direttivo. Per la posa definitiva tutti i cavi devono essere dimensionati tenendo conto delle caratteristiche specifiche (meccanica, corrente, tensione, temperatura ambiente, resistenza ai raggi UV, resistenza elettromagnetica ecc.).

Hoval	Designazione	31-Belaria® twin IR (20)	Interno - schema numero	4212506-00	Ultimo Editor	MaM	Data	2014-08-26	& Tipo di documento	KAU
	Descrizione pagina	sommario dei cavi	Schema elettrico	N6.7	Prodotto Cambia dichiarazione	MEP36-11_300-300569, PA403-14	+ Luogo di montaggio		Pagina	37

Lista degli elementi funzionali

HOV_F03_01

Sigla elemento funzionale	Simbolo	Riferimento incrociato	Designazione degli articoli	Testo funzionale
+EXT-M11	DKP	&SP+SS/32.3	Pompa	Pompa per zona senza miscelatrice
+EXT-M13	UKA	&SP+SS/32.3	Servomotore	Valvola deviatrice raffrescamento attivo
+EXT-M15	SLP	&SP+SS/32.8	Pompa	Bollitore acqua calda - pompa di carica
+EXT-M16	Y7	&SP+SS/32.8	Servomotore	Separatore idraulico o servomotore per il riscaldamento dell'acqua calda
+EXT-M17	YK1	&SP+SS/33.3	Servomotore	Servomotore miscelatrice 1
+EXT-M18	MK1	&SP+SS/33.5	Pompa	Pompa zona miscelata 1
+EXT-M21	YK2	&SP+SS/35.2	Servomotore	Servomotore miscelatrice 2
+EXT-M22	MK2	&SP+SS/35.4	Pompa	Pompa zona miscelata 2
+EXT-M32	CP	&SP+SS/19.1	Pompa	Pompa principale / pompa condensa
+EXT-P31	AIMP	&SP+SS/23.5	Contatore	Ingresso impulso contatore corrente
+EXT-T2B	BUS - T2B	&SP+SS/28.3		Bus dati apparecchiature di comando (TopTronic-T)